

# **DYMO®**

**LabelWriter® 550**

**LabelWriter® 550 Turbo**

**LabelWriter® 5XL**

Használati útmutató

**newell**  
BRANDS

### Copyright

© 2021 Newell Office Brands Minden jog fenntartva. Változat: 5/23

A Newell Office Brands előzetes írásos engedélye nélkül a jelen dokumentum és szoftver egyetlen része sem reprodukálható vagy továbbítható semmilyen formában, módon és eszközzel, és nem fordítható le más nyelvre.

### Védjegyek

A DYMO és a LabelWriter bejegyzett védjegy az Egyesült Államokban és más országokban. Minden más védjegy a jogtulajdonos tulajdona.

Az Newell Brands Belgium BV ezennel kijelenti, hogy a [LabelWriter 550, LabelWriter 550 Turbo, LabelWriter 5XL] típusú rádióberendezések kielégítik a 2014/53/EU irányelv követelményeit.

Az EU területére vonatkozó megfelelőségi nyilatkozat teljes szövege megtalálható a következő webhelyen:

#### LabelWriter 550:

[http://download.dymo.com\dymo\user-guides\LabelWriter\LW550Series\Declarations\LW550\LW550\\_CE\\_Declaration\\_Conformity.hu.pdf](http://download.dymo.com\dymo\user-guides\LabelWriter\LW550Series\Declarations\LW550\LW550_CE_Declaration_Conformity.hu.pdf)

#### LabelWriter 550 Turbo:

[http://download.dymo.com\dymo\user-guides\LabelWriter\LW550Series\Declarations\LW550Turbo\LW550Turbo\\_CE\\_Declaration\\_Conformity.hu.pdf](http://download.dymo.com\dymo\user-guides\LabelWriter\LW550Series\Declarations\LW550Turbo\LW550Turbo_CE_Declaration_Conformity.hu.pdf)

#### LabelWriter 5XL:

[http://download.dymo.com\dymo\user-guides\LabelWriter\LW550Series\Declarations\LW5XL\LW5XL\\_CE\\_Declaration\\_Conformity.hu.pdf](http://download.dymo.com\dymo\user-guides\LabelWriter\LW550Series\Declarations\LW5XL\LW5XL_CE_Declaration_Conformity.hu.pdf)

# Tartalom

---

<b>4</b>	<b>Néhány szó az új címkenyomtatóról</b>
4	A termék regisztrálása
<b>4</b>	<b>Ismerkedés a feliratozógéppel</b>
6	Táplálás
7	Címketovábbító gombok
7	Címkekioldó kar
7	Címkevezető
<b>7</b>	<b>Tudnivalók a címkékről</b>
<b>8</b>	<b>Címkék tervezése és nyomtatása</b>
8	Rendszerkövetelmények
<b>9</b>	<b>Használatbavétel</b>
9	1. lépés A szoftver telepítése
9	2. lépés A tápfeszültség csatlakoztatása
9	3. lépés Címkék betöltése
11	4. lépés A nyomtató csatlakoztatása a számítógéphez
11	A nyomtató közvetlen csatlakoztatása a számítógéphez
11	A nyomtató csatlakoztatása a LAN-hálózathoz
12	Statikus IP-cím beállítása
<b>13</b>	<b>A nyomtató karbantartása</b>
<b>14</b>	<b>Biztonsági óvintézkedések</b>
<b>16</b>	<b>Segítség a használathoz</b>
16	Tápállapot-kijelző
16	Problémák a nyomtatóval
18	A nyomtató öntesztjének futtatása
19	Ügyféltámogatás kérése
<b>20</b>	<b>Műszaki és környezetvédelmi adatok</b>
20	Műszaki adatok
21	Környezetvédelmi információk
21	Eszköztanúsítvány

## Néhány szó az új címkenyomtatóról

---

Gratulálunk a DYMO LabelWriter® címkenyomtató megvásárlásához. A LabelWriter nyomtató hosszú évekig megbízható társa lesz a címkenyomatásban. Javasoljuk, hogy szánjon néhány percet a nyomtató használatával és karbantartásával kapcsolatos útmutatás áttekintésére.

Ez a használati útmutató az alábbi LabelWriter modellekről nyújt tájékoztatást:

- LabelWriter® 550
- LabelWriter® 550 Turbo
- LabelWriter® 5XL

A címkenyomtatóhoz szükséges címkék és tartozékok rendeléséről további információkat talál a [www.dymo.com](http://www.dymo.com) webhelyen.

## A termék regisztrálása

---

A címkenyomtatót regisztrálhatja a [www.dymo.com/register](http://www.dymo.com/register) weboldalon.

A regisztrálás során szüksége lesz a sorozatszámra, amely a címkenyomtató alján található.

A címkenyomtató regisztrálása az alábbi előnyökkel jár:

- Értesítés e-mailben az ingyenes szoftverfrissítésekről
- Speciális ajánlatok és új termék-bejelentések



## Ismerkedés a feliratozógéppel

---

A LabelWriter nyomtató egy közvetlen hőnyomtató, amely nem használ sem tintát, sem tonert. A készülék ehelyett hőt visz át a hőnyomtató fejről a speciálisan kezelt, hőérzékeny címkékre. Címkéken kívül semmilyen más fogyóeszközt nem kell vásárolnia.

Az alábbi ábrák a címkenyomtató részeit és kezelőszerveit mutatják.

## LabelWriter 550 és 550 Turbo

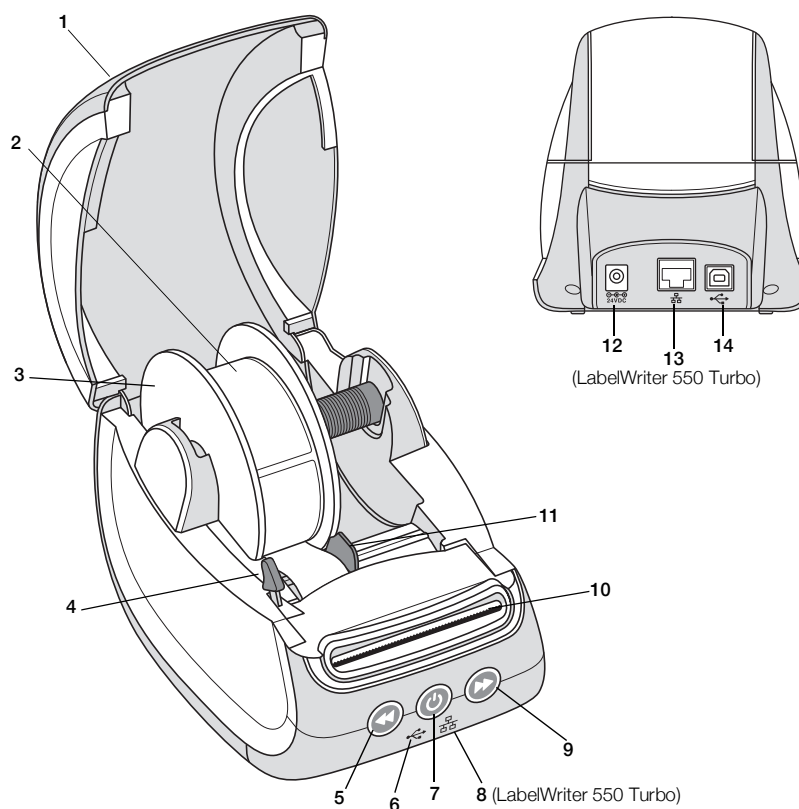

- |                    |   |  |
|--------------------|---|--|
| 1 Fedél            | 6 USB állapotjelző fénye                            | 11 Címkevezető                           |
| 2 Címketekercs     | 7 Táp (be/ki)<br>Nyomtató állapotjelző fénye        | 12 Tápaljzat                             |
| 3 Címkeorsó        | 8 LAN állapotjelző fénye<br>(LabelWriter 550 Turbo) | 13 LAN-aljzat<br>(LabelWriter 550 Turbo) |
| 4 Címkekioldó kar  | 9 Címkeadagoló                                      | 14 USB aljzat                            |
| 5 Címke-visszahúzó | 10 Címkekiadó nyílás és<br>tépőél                   |  |

## LabelWriter 5XL

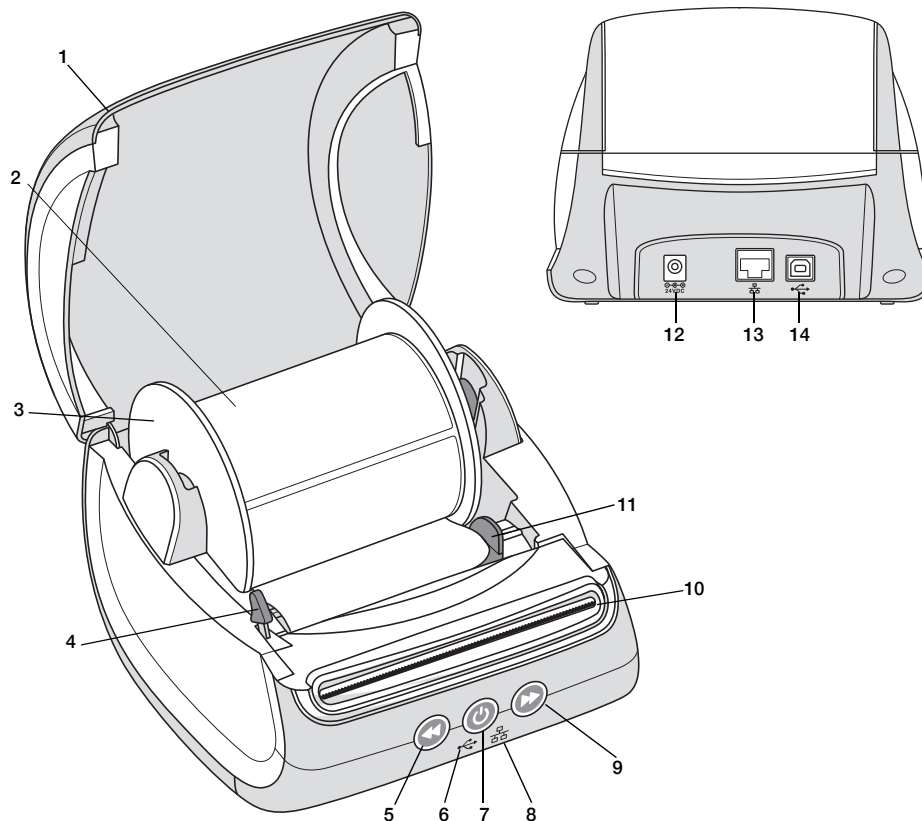

1	Fedél	6	USB állapotjelző fénye	11	Címkevezető
2	Címketekercs	7	Táp (be/ki) Nyomtató állapotjelző fénye	12	Tápaljzat
3	Címkeorsó	8	LAN állapotjelző fénye	13	LAN-aljzat
4	Címkekioldó kar	9	Címkeadagoló	14	USB aljzat
5	Címke-visszahúzó	10	Címkekiadó nyílás és tépőél		



### Táplálás

A címkenyomtatót a  tápkapcsoló gombbal lehet be- és kikapcsolni. Öt percnyi tétlenség után a nyomtató energiatakarékos üzemmódra vált, és a tápállapot jelzőfénye elhalványul. Címkenyomtatózás közben a tápkapcsoló gomb megnyomása megszakítja a nyomtatást.

További információkat ad a **Tápállapot-kijelző** a 16. oldalon.

## Címketovábbító gombok

---

A nyomtató oldalán lévő  adagoló gomb egy címkényt továbbít a szalagból. A  visszahúzó gomb visszahúzza a címkét a címkekiadó nyílásból; a szalag cseréjekor így lehet eltávolítani a címkéket a nyomtatóból. A címkekiadó nyíláson már áthaladt címkéket előbb le kell tépni.

## Címkekioldó kar

---

A címkekioldó kar feloldja a nyomtatófej címkékre gyakorolt nyomását, hogy a címkéket könnyen el lehessen távolítani a címkekioldó nyílásból.

## Címkevezető

---

A címkevezető fontos a keskenyebb címkéknél, amelynek például a levélcímkék és más speciális címkék. A címkevezető hozzáigazítja a címkéket a címkenyílás bal széléhez, segítve a címkék helyes adagolását.

## Tudnivalók a címkékről

---

A LabelWriter 550 sorozatú nyomtatók csak eredeti DYMO LW címkékkel működnek. Az eredeti DYMO LW címkék támogatják a címkefelismerést (Automatic Label Recognition™), amelynek révén a DYMO szoftver információkat kap a címkékről, például hogy milyen méretűek a behelyezett címkék és hány címke van még a tekercsen.

A DYMO LabelWriter nyomtatók fejlett *közvetlen hőnyomatási* technológiával nyomtatnak a speciálisan kezelt, hőérzékeny címkékre. Ez azt jelenti, hogy a címkenyomatáshoz soha nem kell venni tonert, tintakazettát vagy festékszalagot.



A DYMO garanciája nem terjed ki olyan hibás működésre vagy kárra, amelynek oka a nem eredeti DYMO címkék használata. Mivel a DYMO LabelWriter nyomtatók közvetlen hőnyomatási technológiát alkalmaznak, speciális kivitelű és gyártmányú címkéket kell használnia. A nem eredeti DYMO címkék hőbevonata nem feltétlenül kompatibilis, ezért használatuk nem kielégítő nyomatokat vagy a nyomtató meghibásodását eredményezheti.

A címkék tartósságát azok használati módja határozza meg. A hőpapírból készült címkék, mint amilyeneket a LabelWriter nyomtatók is használnak, kétféle módon fakulhatnak ki:

- Hosszú ideig ható közvetlen napfény vagy fénycsővilágítás, illetve túl magas hő hatására.
- Képlékenyítő szerekkel való érintkezés hatására (például műanyag iratrendezőbe helyezett címkék esetén).

Eredeti csomagolásukban a DYMO LW címkék tárolási élettartama 18 hónap. Ha a címkéket rövid távú alkalmazásokon (borítékok, csomagok stb.) használja, a fakulás nem jelent problémát. Ha a címkéket iratszekrényben lévő iratok címkézésére használja, a fakulás igen fokozatosan, évek alatt következik be. Ha a címkéket olyan jegyzettömbök élére helyezi, amelyeket napfénynek kitett polcon tárol, a fakulás jelei pár hónapon belül jelentkeznek.

A még fel nem használt címkéket élettartamuk meghosszabbítása érdekében száraz, hűvös helyen, az eredeti csomagolás fekete tasakjában tárolja.

## Címkerendelés

---

A DYMO a címkék széles választékát biztosítja a LabelWriter nyomtatóhoz, többek között borítékok, postai csomagok címezésére, iratmappák elnevezésére, sokféle hordozó felcímkézésére, névkitűzők nyomtatására és még számos egyéb célra. A teljes lista megtalálható a DYMO webhelyén: [www.dymo.com](http://www.dymo.com).

 A DYMO garanciája nem terjed ki olyan hibás működésre vagy kárra, amelynek oka a nem eredeti DYMO címkék használata. Mivel a DYMO LabelWriter nyomtatók hőnyomatási technológiát alkalmaznak, speciális kivitelű és gyártmányú címkéket kell használnia. A nem eredeti DYMO címkék hőbevonata nem feltétlenül kompatibilis, ezért használatuk nem kielégítő nyomatokat vagy a nyomtató meghibásodását eredményezheti.

## Címkék tervezése és nyomtatása

---

A címkenyomtatóval együtt használt DYMO Connect for Desktop szoftverrel könnyű címkéket tervezni és nyomtatni. A DYMO Label bővítménnyel közvetlenül Microsoft Wordből is nyomtathat címkéket. Ha a számítógépen telepítve van a Microsoft Word, a bővítmény automatikusan települ a DYMO Connect for Desktop szoftver telepítésekor.

## Rendszerkövetelmények

---

A LabelWriter címkenyomtatóhoz az alábbiak valamelyike szükséges:

- Windows® 8.1 vagy újabb
- macOS® v10.14 Mojave vagy újabb



## Használatbavétel

A címkenyomtató számítógépről történő nyomtatásra való beállításához kövesse a jelen fejezet utasításait. A használatbavétel lépései:

- 1 A DYMO Connect for Desktop szoftver letöltése és telepítése.
- 2 A tápfeszültség csatlakoztatása.
- 3 Címketekercs betöltése.
- 4 A nyomtató csatlakoztatása a számítógéphez.



### 1. lépés A szoftver telepítése



A nyomtatót csak a szoftvertelepítés befejeződése után csatlakoztassa a számítógéphez.

Ne csatlakoztassa a nyomtatót a számítógéphez, amíg nem telepítette a DYMO Connect for Desktop szoftvert. LAN-csatlakozás esetén a szoftvert telepíteni kell minden olyan számítógépre, amely hálózaton keresztül fog nyomtatni a LabelWriter nyomtatóra.

- ▶ A DYMO Connect for Desktop szoftver legújabb verziója a [support.dymo.com](http://support.dymo.com) webhelyről tölthető le.



### 2. lépés A tápfeszültség csatlakoztatása

A különböző LabelWriter nyomtatómodelleknek más-más a tápigénye.



Feltétlenül csak a címkenyomtatóval együtt kapott tápadaptert használja. További információk a **Műszaki adatok** a 20. oldalon.

#### A tápfeszültség csatlakoztatásának menete

- 1 Csatlakoztassa a tápkábelt a tápadapterbe, a tápadaptert pedig a nyomtató hátoldalán található tápaljzatba.
- 2 Csatlakoztassa a tápkábel másik végét egy fali aljzatba.
- 3 Nyomja meg a nyomtató előlapján található  gombot a tápfeszültség bekapcsolásához.

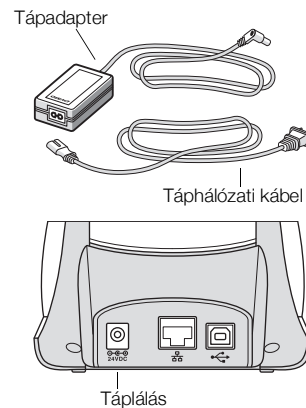

### 3. lépés Címkek betöltése

A LabelWriter 550 sorozatú nyomtatók csak eredeti DYMO LW címkével működnek. A nem eredeti DYMO címkéket a nyomtatók nem ismerik fel.

Mindegyik címketekercs fekete műanyagtasakban kapható. Amíg nem használja a címkéket, feltétlenül ebben a tasakban tárolja őket.

## Fontos!

A címkék nyomtatás közbeni megfelelő adagolása érdekében a címkék orsóra és a nyomtatóba történő helyezése során ügyeljen a következőkre:

- Győződjön meg róla, hogy a nyomtató táplálása be van kapcsolva.
- A címkevezetőt szorosan a címketekercshez kell illeszteni úgy, hogy ne maradjon rés.
- A címkék bal oldali élét a címkekiadó nyílás bal széléhez kell igazítani.

## A címketekercs betöltésének menete

1 Vegye ki a címkeorsót a nyomtató belsejéből, és válassza el az orsóvezetőt az orsótesttől.

2 Fogja az orsótestet (A) a bal kezébe, és helyezze a címketekercset az orsóra úgy, hogy a címkék betöltése alulról történjen, és a címketekercs bal széle szorosan illeszkedjen az orsó széléhez.

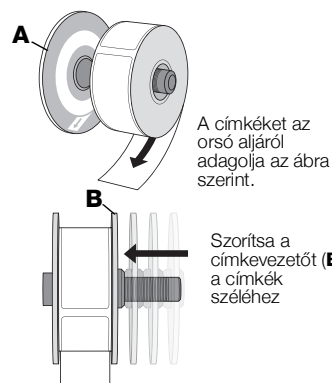

3 Csúsztassa az orsóvezetőt (B) az orsó jobb oldalára, és nyomja szorosan a címketekercs oldalához úgy, hogy **ne maradjon rés** a tekercs és az orsó között.

A címkék nyomtatás közbeni megfelelő adagolása érdekében a címketekercsnek rés nélkül hozzá kell simulnia a címkeorsó mindkét oldalához.

4 Helyezze a címkeorsót a nyomtató alsó felében lévő tartóhornyokba (C) úgy, hogy a címkék a tekercs **alól** jöjjenek kifelé.

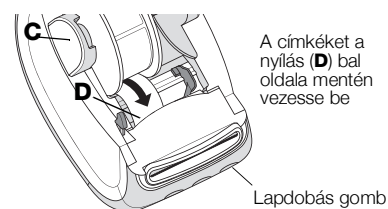

5 Igazítsa a címke bal szélét a címkekiadó nyílás (D) bal széléhez, és vezesse be a címkét a nyílásba.

6 A lapdobás gomb  megnyomásával továbbítsa a címkét a megfelelő pozícióba.

Ha a tekercs első címkéje nem egész címke, adassa ki a részleges címkét a  címkeadagoló gomb megnyomásával.

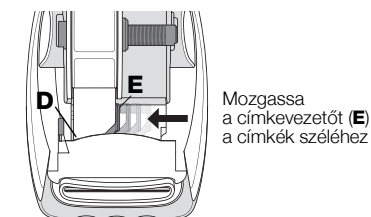

A címkeszélességtől függetlenül a címkék megfelelő adagolásához a címke bal oldali élét mindig a címkekiadó nyílás bal széléhez kell igazítani.

7 Csúsztassa bal felé a címkevezetőt (E), amíg nem illeszkedik a címke jobb széléhez.

Ügyeljen, hogy a címkevezető ne szorítsa be a címkét.

8 Óvatosan csukja le a fedelet.

## 4. lépés A nyomtató csatlakoztatása a számítógéphez

Mindhárom nyomtatótípus csatlakoztatható a számítógéphez a mellékelt USB kábellel. A LabelWriter 550 Turbo és a LabelWriter 5XL Ethernet kábellel helyi hálózatra (LAN) is csatlakoztatható.

### ↔ A nyomtató közvetlen csatlakoztatása a számítógéphez

A nyomtatót USB kábellel lehet közvetlenül csatlakoztatni a számítógéphez. Csak a DYMO 1997364 cikkszámú USB kábelét használja; ha még nincs, beszerezhető az Ügyfélszolgálaton keresztül.



**Csak akkor csatlakoztassa a nyomtatót a számítógéphez, ha a szoftver telepítése már befejeződött.**

#### A nyomtató számítógéphez való közvetlen csatlakoztatásának menete

- 1 A szoftvertelepítés végén csatlakoztassa a nyomtatót a számítógéphez.
  - a Dugaszolja be az USB kábelt a nyomtató hátoldalán lévő USB aljzatba.
  - b Az USB kábel másik végét csatlakoztassa a számítógép egy szabad USB aljzatába.
- 2 Szükség esetén nyomja meg a  gombot a tápfeszültség bekapcsolásához. A nyomtató előlapján kigyullad az USB ↔ állapotjelző fénye.
- 3 Indítsa el a DYMO Connect for Desktop szoftvert.

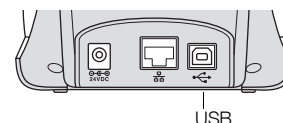



**macOS:** Ha a telepítés után a nyomtató nem jelenik meg a nyomtatók listájában, adja hozzá a macOS utasításai szerint.



### A nyomtató csatlakoztatása a LAN-hálózathoz

A LabelWriter 550 Turbo és a LabelWriter 5XL LAN-kábellel (nincs mellékelve) is csatlakoztatható a helyi hálózatra. A DYMO Connect for Desktop szoftvernek telepítve kell lennie minden olyan számítógépen, amely hálózaton keresztül fog nyomtatni.

#### Csatlakoztatás vezetékes LAN-hálózatra

- 1 Csatlakoztassa a LAN-kábelt a nyomtató hátoldalán található LAN-aljzatba.
- 2 Csatlakoztassa a kábel másik végét a hálózat egy aktív LAN-aljzatába.
- 3 Szükség esetén nyomja meg a  gombot a tápfeszültség bekapcsolásához. A nyomtató előlapján kigyullad az USB  állapotjelző fénye.
- 4 Töltse le a DYMO Connect for Desktop szoftvert, és telepítse mindegyik olyan számítógépre, amely hálózaton keresztül fog címkéket nyomtatni ezen a nyomtatón.
- 5 A DYMO Connect for Desktop programban válassza az **Add Network Printer** lehetőséget a **File** menüben, majd kövesse az utasításokat a nyomtató hozzáadásához.

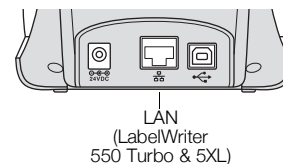

Ha a nyomtató USB kábelen is és LAN-aljzaton keresztül is csatlakoztatva van a számítógéphez, a DYMO Connect for Desktop kétszer jeleníti meg a nyomtatót: egyszer egy  LAN ikonnal, egyszer pedig egy  USB ikonnal.

### **Statikus IP-cím beállítása**

---

Alapértelmezés szerint a nyomtató dinamikus IP-címet kap.

#### **Statikus IP-cím hozzárendelési lépései**

- 1 Csatlakoztassa a nyomtatót USB kábellel.
- 2 A DYMO Connect for Desktop szoftverben nyissa meg a **Printer Status** lapot.
- 3 Válassza a **Configure network** lehetőséget.
- 4 Állítsa az **IP type** mező tartalmát **Static** értékre és töltsse ki a kötelező mezőket.

## A nyomtató karbantartása

---

A LabelWriter nyomtatót úgy tervezték, hogy hosszú időn keresztül hibátlanul működjön, és csak igen csekély karbantartást igényeljen. A LabelWriter nyomtató optimális viselkedésének biztosításához kövesse a **Használatbavétel** szerinti (9. oldal) telepítési és a jelen fejezetben leírt tisztítási utasításokat.

A helyes működés biztosítása érdekében a LabelWriter nyomtatót időként meg kell tisztítani. A külső felület alkalmankénti portalanításával megelőzheti, hogy idegen anyagok jussanak a nyomtató belsejébe. Időszakonként ugyanakkor érdemes némi belső karbantartást is elvégezni, például megtisztítani a címkenyílást LabelWriter tisztítókártyával (amely a [www.dymo.com](http://www.dymo.com) címen rendelhető).

A LabelWriter nyomtató könnyen megtisztítható az alábbiak használatával:

- Pihementes kendő.
- Hígított mosogatószer vagy hígított üvegtisztító.  
Ha üvegtisztító szert használ, győződjön meg arról, hogy nem tartalmaz ammóniát.
- Kis, puha kefe, például fogkefe vagy gyermekeknek való ecset.
- LabelWriter tisztítókártya a nyomtatófej tisztításához.  
Tisztítókártyákat a [www.dymo.com](http://www.dymo.com) webhelyen rendelhet).

### A nyomtató külseje és a címketekercset tartalmazó tér tisztítása

- 1 Távolítsa el a címketekercset.
- 2 Kapcsolja ki a tápfeszültséget és húzza le a tápkábelt.
- 3 Törölje le a nyomtató külsejét pihementes kendővel.
- 4 Távolítsa el a szennyeződést és a maszatokat a fent említett tisztítóoldatok egyikével.
- 5 Emelje fel a fedelet.
- 6 Kis, puha kefével vagy vattapálcikával távolítsa el a papírport és más bekerült részecskéket a nyomtató belsejéből.
- 7 Csatlakoztassa vissza a tápkábelt és kapcsolja be a nyomtatót.
- 8 Ha van LabelWriter tisztítókártyája, kövesse a kártya csomagolására nyomtatott utasításokat. Ha nincs LabelWriter tisztítókártyája, forduljon a DYMO Ügyféltámogatási osztályához a [www.dymo.com](http://www.dymo.com) címen.
- 9 Tegye vissza a címketekercset, és óvatosan zárja le a fedelet.

## Biztonsági óvintézkedések

---

Olvassa el alaposan az alábbi biztonsági óvintézkedéseket. Kövesse a terméken található összes figyelmeztetést és utasítást.

### Általános

- A műanyag zacskókat megfelelően távolítsa el, és tartsa távol kisbabáktól és gyermekektől.
- A terméket sík, stabil felületre helyezze.
- A terméket mindig a jelen felhasználói útmutató utasításai szerint használja.
- Azonnal húzza le a termék tápkábelét, ha használata közben szokatlan szagot, hőt, füstöt, elszíneződést, alakváltozást vagy bármi egyéb szokatlan jelenséget észlel.
- Ne szerelje szét a terméket. A termék ellenőrzését, beállítását és javítását bízza a DYMO Ügyfélszolgálatra.
- A terméket ne ejtse le, ne üsse meg és ne kezelje durván vagy gondatlanul.
- Semmilyen folyadék ne jusson a termékre.
- A termék tisztítása előtt feltétlenül kapcsolja ki a tápfeszültséget és húzza ki a tápkábelt a hálózati aljzathoz. Ennek be nem tartása áramütést vagy tüzet okozhat.
- A termékbe ne tegyen idegen tárgyakat.
- A terméket ne hígítóval, benzinnel, alkohollal vagy más szerves oldószerral tisztítsa. Ezek károsíthatják a termék felületét. A tisztításhoz puha, száraz kendőt használjon.

### Táplálás

- Kizárólag a termékkel együtt kapott tápkábelt és tápadaptert használja.
- Nedves kézzel ne fogja meg a tápkábelt vagy a tápadaptert.
- A tápkábelt ne vágja meg, ne károsítsa, ne módosítsa és ne helyezzen rá nehéz tárgyakat.
- Na használjon sérült tápadaptert vagy tápkábelt.
- Amikor a dugót eltávolítja a fali aljzathoz, ne a tápkábelnél fogva húzza ki. Ez áramütést vagy tüzet okozhat.
- Ne használja a tápadaptert szűk térben és ne fedje le kendővel. Biztosítson kellő szellőzést, hogy a tápadapter ne melegedjen túl.
- Ha a terméket hosszabb ideig nem fogja használni, húzza ki a tápdugót a fali aljzathoz.

### Nyomtató

- Ne nyúljon bele a termék mozgó részeibe és nyílásaiba.
- Ne zárja le a címkekiadó nyílást és ne tegyen bele tárgyakat.
- Ne érintse meg a tépőélt. Ez személyi sérülést okozhat.
- Ne tegye ki a terméket közvetlen napfénynek, ne helyezze melegítő vagy más forró készülékek közelébe, sem rendkívül hideg, meleg, párás vagy poros helyre.
- Ne tartsa és ne emelje fel a terméket a fedőlappjánál fogva.

## Címkék

- Kizárólag eredeti DYMO címkéket használjon. A termék szavatossága nem vonatkozik semmilyen olyan működési hibára vagy sérülésre, amelyet más gyártók címkéi okoztak.
- A címkéket csak tiszta, száraz, szobahőmérsékletű felületre vigye fel.
- Ne tegye ki a címketekerceseket közvetlen napfénynek, sem magas hőmérsékletnek, páratartalomnak vagy pornak. A címketekerceseket hűvös, száraz helyen tárolja.

## Segítség a használathoz

A LabelWriter nyomtatót úgy tervezték, hogy hosszú időn keresztül hibátlanul működjön, és csak igen csekély karbantartást igényeljen. Ha mégis gondja adódna, ez a fejezet javaslatokkal szolgál a nyomtató használata során esetleg fellépő problémák megoldására. Ha nem sikerül a problémát megoldani, ez a fejezet azt is leírja, hogyan léphet kapcsolatba a DYMO [Ügyfélszolgálatával](#).

Ez a szakasz a LabelWriter nyomtató használata során előforduló hibák észlelésével és kijavításával foglalkozik.

- Tápállapot-kijelző
- Problémák a nyomtatóval
- Ügyféltámogatás kérése

### Tápállapot-kijelző

A tápállapot jelzőfénye vizuálisan jelzi a nyomtató aktuális állapotát:

Állapotjelző fény	Leírás
Nem ég	A tápfeszültség ki van kapcsolva.
Folyamatosan ég	A tápfeszültség be van kapcsolva és a nyomtató üzemkés.
Halvány	A nyomtató energiatakarékos üzemmódban van.
Gyorsan villog	Hiba történt. Okozhatta az, hogy nincs betéve címke, vagy valamely egyéb hibaállapot áll fenn. A lehetséges megoldásokat lásd a jelen fejezet későbbi részében.

### Problémák a nyomtatóval

Az alábbiak megoldást nyújtanak a címkenyomtató használatával kapcsolatos egyes gyakori problémákra.

#### Villog a tápállapot jelzőfénye

Ha a tápállapot jelzőfénye villog, a probléma az alábbiak valamelyike lehet:

Probléma	Megoldás
Nincs címke	Elfogytak a címketekerces címkéi, vagy nincs betéve címketekerces. A LabelWriter 550 sorozatú nyomtatók csak eredeti DYMO LW címkékkal működnek. A nyomtatók semmilyen más címkét nem ismernek fel.
Túlmelegedett a nyomtatófej	Kapcsolja ki a nyomtatót, várjon 3-5 percet, majd kapcsolja be újra.
Rendszerhiba	Kapcsolja ki a nyomtatót, majd kapcsolja ismét be.

Ha a fentiek egyike sem szüntette meg a problémát és a jelzőfény még mindig villog, forduljon az [Ügyfélszolgálat](#)hoz. Lásd [Ügyféltámogatás kérése](#), 19. oldal.



## **A nyomtató nem szerepel a nyomtatók listájában**

---

A nyomtató csatlakoztatása **ELŐTT** előbb telepítse a DYMO Connect for Desktop szoftvert.

LAN-csatlakoztatás esetén telepíteni kell a DYMO Connect for Desktop szoftvert minden olyan számítógépre, amely nyomtatni fog a LabelWriter nyomtatóra.

Ahol Ethernet és vezeték nélküli hálózat is van, ott az útválasztót úgy kell beállítani, hogy továbbítsa a forgalmat a kétféle hálózat között.

## **Gyenge nyomtatási minőség javítása**

---

A gyenge nyomtatási minőség leggyakoribb oka a következők egyike:

- Régi címketekercs
- Gyenge minőségű hőbevonattal ellátott címkék
- Szennyezett nyomtatófej

Ha a nyomtatás halvány, a nyomtatott karaktereken elszórt fehér pöttyök jelennek meg vagy a nyomaton világos és sötét foltok vannak, akkor valószínűleg rossz címketekercset használ. Próbáljon ki egy másik tekercset, új dobozból. Ha a második tekercs behelyezése után a nyomtatás megfelelő, az első címketekercs okozza a problémát.

Előfordulhat, hogy a LabelWriter nyomtatófeje tisztításra szorul. A címkepálya LabelWriter tisztítókártyával történő megtisztításához lásd az **A nyomtató karbantartása**, 13. oldal.

## **A címkeadagolás nem megfelelő**

---

Ha a nyomtató nem helyesen adagolja a címkéket, helyes betöltésükhöz ellenőrizze az alábbiakat.

- Az orsóvezetőt határozottan nyomja a címkék jobb széléhez, hogy ne csússzanak félre.
- A címketekercset úgy helyezze az orsóra, hogy a címkék a tekercs alól jöjjenek ki.
- A címke bal oldali élét mindig a címkekiadó nyílás bal széléhez, a címkevezetőt pedig a címke jobb széléhez kell igazítani.

Lásd **3. lépés Címkék betöltése**, 9. oldal.

## **Címkeelakadás elhárítása**

---

Általában a  visszahúzó gomb megnyomása visszahúzza a címkéket a címkekiadó nyílásból. Ha a címkék elakadtak vagy a görgőhöz tapadtak, az alábbiak szerint járjon el.

### A nyomtatóban elakadt címkék eltávolítása

- 1 Tépje le azokat a címkéket, amelyek már áthaladtak a nyomtatón.
- 2 Nyomja előre a címkekioldó kart, és húzza ki az elakadt címkét a címkekiadó nyílásból.

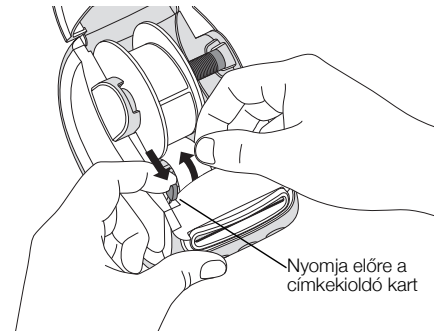

### A nyomtató nem nyomtat, vagy nyomtatás közben leáll



Ha a nyomtató nem nyomtat vagy nyomtatás közben leáll, próbálja meg kideríteni a hiba okát az alábbi lépések elvégzésével.

- 1 Ellenőrizze, hogy a nyomtató kap-e áramot, és a tápkábel nincs-e kihúzva.  
Ha a nyomtató elején található állapotjelző fény nem világít, ellenőrizze a hálózati tápkábel csatlakozását. Ha hálózati elosztót használ, győződjön meg róla, hogy működik.  
Annak megállapítására, hogy a hiba nem a fali aljzatban vagy elosztóban van-e, próbáljon mást csatlakoztatni a fali aljzatba és az elosztóba.  
Feltétlenül a nyomtatóval együtt kapott tápadaptert és tápkábelt használja. A LabelWriter nyomtatómodellek tápigényei eltérőek, tehát az egyik tápadaptere nem feltétlenül felel meg a másikhoz.
- 2 Ellenőrizze a bekapcsolt nyomtató  címkeadagoló gombjának megnyomásával, hogy a nyomtató megfelelően adagolja-e a címkéket.  
Ha a címkék beszorultak, villog a tápállapot jelzőfénye. Lásd **Gyenge nyomtatási minőség javítása**, 17. oldal.
- 3 Ellenőrizze, hogy az USB-kábel nem húzódott-e ki a nyomtató vagy a számítógép hátuljából.  
A kábel helyes csatlakoztatásának ellenőrzéséhez lásd a telepítési utasításokat: **4. lépés A nyomtató csatlakoztatása a számítógéphez**, 11. oldal.
- 4 (Windows) Ellenőrizze, hogy a LabelWriter nyomtató illesztőprogramja megfelelően van-e telepítve.  
A LabelWriter nyomtató illesztőprogramja továbbítja a nyomtatási adatokat a szoftverből a LabelWriter nyomtatónak. A DYMO Connect for Desktop szoftver telepítésekor az illesztőprogram automatikusan települ. Előfordulhat azonban, hogy az illesztőprogramot véletlenül módosították vagy törölték.

### A nyomtató öntesztjének futtatása

Ha a nyomtató csonka karaktereket nyomtat vagy más nyomtatási minőségi hiba merül fel, futtassa a nyomtató öntesztjét. Az önteszt ellenőrzi, hogy a nyomtatófej és a nyomtatószerkezet minden eleme működőképes állapotban van-e.

### Az önteszt végrehajtása

- 1 A címketekercset tartalmazó nyomtatón legalább tíz másodpercig tartsa lenyomva a  gombot és a  címkeadagoló gombot.  
A nyomtató elkezd a teljes szélességű tesztábra nyomtatását.
- 2 Az önteszt elindulásakor engedje fel mindkét gombot.
- 3 Az önteszt leállításához nyomja le, majd engedje fel a  be-/kikapcsoló gombot.

Ha a probléma a fentiek ellenőrzése után is fennáll, forduljon az Ügyfélszolgálathoz. Lásd **Ügyféltámogatás kérése**, 19. oldal.

### Ügyféltámogatás kérése

---

Ha problémát észlel a nyomtató üzembe helyezése vagy használata során, alaposan olvassa el ezt a használati útmutatót, hogy nem hagyott-e figyelmen kívül valamit, ami le van írva a dokumentációban.

Ha nem sikerül a problémát megoldani a dokumentáció tanulmányozásával, további információt és segítséget kérhet a DYMO vállalattól.









A DYMO [www.dymo.com](http://www.dymo.com) webhelyén megtalálhatók a LabelWriter nyomtatókkal kapcsolatos legfrissebb támogatási információk.

Ha kapcsolatba kíván lépni velünk, látogassa meg webhelyünket: [support.dymo.com](http://support.dymo.com)

## Műszaki és környezetvédelmi adatok

Ez a fejezet műszaki és minősítési adatokat tartalmaz a LabelWriter nyomtatókról.

### Műszaki adatok

	LabelWriter 550	LabelWriter 550 Turbo	LabelWriter 5XL
<b>Nyomtatási módszer</b>	Közvetlen hőnyomtatás		
<b>Nyomtatási felbontás</b>	300 dpi		
<b>Maximális nyomtatási szélesség</b>	2,25 hüvelyk (56 mm)		4,16 hüvelyk (105,73 mm)
<b>Maximális hordozószélesség</b>	2,44 hüvelyk (62 mm)		4,53 hüvelyk (115 mm)
<b>USB csatoló</b>	USB 2.0 Full szabványú, nyomtató kategóriájú eszköz		
<b>USB-csatlakozó típusa</b>	USB 2.0 – Type B		
<b>LAN-csatlakozó típusa</b>	Nincs	RJ45; 10/100 Ethernet MAC, IPv4	
<b>Méret (szélesség x magasság x mélység)</b>	5 x 5,35 x 7,36 hüvelyk (127 x 136 x 187 mm)		7,09 x 5,35 x 7,36 hüvelyk (180 x 136 x 187 mm)
<b>Tömeg</b> (csak nyomtató + orsó)	1,41 font (640 g)	1,42 font (645 g)	1,95 font (885 g)
<b>A nyomtató energiaigénye</b>	24,0 V  1,75 A	24,0 V  2,5 A	24,0 V  3,75 A
<b>Tápadapter típusa</b>	DSA-42PFC-24 2 240175 (Dee Van Enterprise Co., Ltd.)	DYS865-240250W (Dongguan Dongsong Electronic Co., Ltd.)	DSA-96PFB-24 2 240375 (Dee Van Enterprise Co., Ltd.)
<b>Az adapter névleges teljesítményadatai</b>	100–240 VAC 50/60 Hz 1,2 A 24,0 V  1,75 A  , 42,0 W	100–240 VAC 50/60 Hz 1,5 A MAX 24,0 V  2,5 A  , 60,0 W	100–240 VAC 50/60 Hz 1,5 A 24,0 V  3,75 A  , 90,0 W
<b>Üzemi tartomány</b>	20–25 °C, 50–70% relatív páratartalom (optimális nyomtatminőség irodai környezetben)		
<b>Üzemi tartomány</b>	4–40 °C, 20–95% relatív páratartalom (maximális üzemi tartomány)		
<b>Üzemi frekvencia</b>	13,56 MHz		
<b>RF kimeneti teljesítmény</b>	< 42 dBμA/m 10 méteren		
<b>Tárolási tartomány</b>	-18–60°C, szobahőmérsékletre való visszaállítás után (4 óra múlva) használat a szokásos módon		
<b>Hatósági engedélyek</b>	CE/GS/RoHS/REACH/FCC ID/IC/RCM stb. Az egyes országok hatósági engedélyeiről a helyi csapattól kapható felvilágosítás.		
<b>Szavatosság</b>	Kétéves korlátozott		

## Környezetvédelmi információk

---

Ennek a készüléknek az előállításához természeti erőforrásokat használtak fel. Olyan anyagokat tartalmazhat, amelyek károsak lehetnek az egészségre és a környezetre.

Az ilyen anyagok környezetbe kerülése és a természeti erőforrásokra gyakorolt hatásaik elkerülése érdekében javasoljuk, hogy a leselejtezett készüléket megfelelő visszaváltóhelyen adja le. Ezekben a helyeken a környezetvédelmi normáknak megfelelően újrahasznosítják a legtöbb anyagot, amely a már lejárt élettartamú készülékben található.

A készüléken látható áthúzott kuka azt jelenti, hogy a készülék kidobása helyett ezeket a helyeket vegye igénybe.



Ha a termék begyűjtése, újrafelhasználása és újrahasznosítása kapcsán a helyi hulladékgazdálkodási intézménytől kaphat további információkat.

Velünk is kapcsolatba léphet, ha termékeink környezetre gyakorolt hatásáról szeretne többet megtudni.

## Eszköztanúsítvány

---

Az eszköz bevizsgálásra került, és ennek alapján megfelel az alábbiaknak:

CB tanúsítvány

GS tanúsítvány

CE jelölés

FCC 15-ös rész

ICES-003, RSS-210 és RSS-Gen

RCM

RoHS 2011/65/EU irányelv (RoHS2) és II. melléklet (EU) 2015/863

Az eszköz nem a vizuális megjelenítőt használó munkahelyek látóterében való használatra készült. Vizuális megjelenítőt használó munkahelyeken a kényelmetlen tükröződések elkerülésére az eszközt a közvetlen látótéren kívül kell elhelyezni.